

# Physioline TNX TOUCH

Беговая дорожка



## Руководство пользователя

## **Уважаемый покупатель!**

Поздравляем с удачным приобретением! Вы приобрели современный тренажер, беговую дорожку SVENSSON BODY LABS™ Physioline TNX TOUCH, который, как мы надеемся, станет Вашим лучшим помощником. Он сочетает в себе передовые технологии и современный дизайн.

Постоянно используя этот тренажер, Вы сможете укрепить сердечно-сосудистую систему и приобрести хорошую физическую форму. Надеемся, что данная модель удовлетворит все Ваши требования.

Прежде чем приступить к эксплуатации тренажера, внимательно изучите настоящее руководство и сохраните его для дальнейшего использования. В случае возникших дополнительных вопросов обратитесь к продавцу или в сервисный центр, который проконсультирует Вас и поможет устранить возникшую проблему.

Обязательно сохраняйте инструкцию по эксплуатации, это поможет Вам по прошествии времени вспомнить о функциях тренажера и правилах его использования. Если у Вас возникли какие-либо вопросы по эксплуатации данного тренажера, свяжитесь со службой технической поддержки или уполномоченным дилером, у которого Вы приобрели тренажер.

### **Внимание!**

Перед тем как приступить к тренировкам, настоятельно рекомендуем пройти полное медицинское обследование, особенно если у Вас есть наследственная предрасположенность к повышенному давлению или сердечно-сосудистым заболеваниям. Неправильное или чрезмерно интенсивное выполнение упражнений может повредить Вашему здоровью.

## **Транспортировка и эксплуатация тренажера:**

1. Тренажер должен транспортироваться только в заводской упаковке;
2. Заводская упаковка не должна быть нарушена;
3. При транспортировке тренажер должен быть надежно защищен от дождя, влаги, атмосферных осадков, механических перегрузок.

## **Хранение тренажера**

Тренажер рекомендуется хранить и использовать только в сухих отапливаемых помещениях со следующими значениями:

1. Температура: +10-+35С;
2. Влажность: 50-75%.

Если Ваш тренажер хранился при низкой температуре или в условиях высокой влажности (имеет следы конденсации влаги), необходимо перед эксплуатацией выдержать его в нормальных условиях не менее 2–4 часов, и только после этого можно приступить к эксплуатации.

## **Перед тем как начать тренировку**

Перед первым занятием проверьте, правильно ли была проведена сборка тренажера. Ознакомьтесь со всеми функциями и настройками тренажера и проводите тренировки в строгом соответствии с инструкцией по эксплуатации. Перед началом тренировки убедитесь, что все защитные элементы надежно установлены и закреплены, проверьте надежность механических и электрических соединений. Установите тренажер на ровную нескользящую поверхность, оставляя с каждой стороны по 0,5 м свободного пространства. Для снижения шума и вибраций рекомендуется использовать специальные резиновые коврики, также это позволит избежать царапин, сколов и вмятин, если напольное покрытие в Вашем доме выполнено из деликатных материалов (паркетная доска, штучный паркет, натуральный линолеум, пробковое покрытие и т. п.).

## **Рекомендации по сборке**

Перед сборкой тренажера тщательно изучите ее последовательность и выполняйте все рекомендации. Используйте для сборки приложенный или рекомендуемый инструмент. Убедитесь, что в наличии имеются все детали и они не повреждены. Не прикладывайте чрезмерных усилий к инструменту во избежание травм и повреждения элементов конструкции тренажера. Сначала соберите все компоненты, неплотно закрепив гайки и болты, и, убедившись, что конструкция собрана правильно, окончательно затяните их.

Каждый тренажер на заводе проходит проверку качества. Это необходимо, чтобы убедиться в корректной работе всех узлов оборудования. При этом может потребоваться частичная или полная сборка (зависит от конкретной модели). В связи с этим в местах соединений элементов тренажера могут остаться следы стыковки

деталей и использования технологического крепежа.

## **ПРАВИЛА УХОДА И ТЕХНИЧЕСКОГО ОБСЛУЖИВАНИЯ**

**Регулярное и своевременное техническое обслуживание продлевает срок службы тренажера и сводит Ваши обращения в сервисную службу до минимума. Для этого мы рекомендуем Вам выполнять следующие профилактические процедуры.**

### **Общие рекомендации по уходу**

Перед любым обслуживанием обязательно отключайте тренажер от электрической сети. К обслуживанию можно приступать примерно через 60 секунд, когда произойдет полное обесточивание внутренних электрических цепей тренажера. Регулярно осматривайте Ваш тренажер на предмет отсутствия посторонних предметов, пыли и грязи в тренажере.

Не применяйте абразивные препараты, агрессивные жидкости для чистки рабочих поверхностей тренажера – ацетон, бензин, уайт-спирит, бензол и их производные - во избежание повреждения лакокрасочных покрытий и пластиковых деталей. Для ухода рекомендуется применять слегка смоченную нейтральным раствором моющей жидкости ткань с последующей протиркой сухой тканью.

### **Ежедневно (после каждой тренировки)**

Почистите и осмотрите беговую дорожку, выполнив следующие действия:

- Выключите тумблер питания беговой дорожки, затем отключите ее от сети;
- Протрите беговое полотно, корпус, кожух двигателя и консоль влажной тряпкой.

Не

используйте растворители, они могут повредить тренажер;

- Осмотрите шнур питания. Если он поврежден, обратитесь к представителям компании-продавца;
- Убедитесь, что шнур не попал под транспортировочные колесики тренажера или в другое место, где он может оказаться защемлен или оборван, и не слишком натянут на максимальном уровне наклона беговой дорожки;
- Проверьте натяжение и центровку бегового полотна. Убедитесь, что оно не повредит другие части тренажера из-за нарушения центровки;
- Убедитесь, что тренажер находится на достаточном расстоянии от стен (не менее 50 см);
- Проверьте наличие и целостность зажима и шнура аварийной остановки дорожки.

### **Еженедельно**

Уборка от пыли и мусора поверхности под беговой дорожкой:

- Выключите тумблер беговой дорожки, затем отключите ее от сети;

- Сложите тренажер, убедившись в надежности его фиксации в вертикальном положении (для складных моделей);
- Переместите тренажер в другое место;
- Подметите или пропылесосьте пол, чтобы удалить пыль или другой мусор, который мог накопиться под беговой дорожкой;
- Поставьте тренажер обратно.

### **ЕЖЕМЕСЯЧНО – ВАЖНО!**

- Выключите тумблер питания беговой дорожки, затем отключите ее от сети;
- Проверьте затяжку всех монтажных болтов тренажера;
- Внимательно осмотрите все пластиковые элементы дорожки (подставки для ног, кожух моторного отсека, корпус дисплея и пр.). Они не должны иметь трещин и сколов;
- Снимите кожух моторного отсека. Дождитесь, пока все огни индикаторов на платах погаснут;
- Пропылесосьте сам двигатель и весь моторный отсек, чтобы удалить накопившийся пух или пыль. Невыполнение этой процедуры может привести к преждевременному отказу электрических компонентов;
- Убедитесь, что дека тренажера смазана. При необходимости добавьте силиконовую смазку на ее поверхность, уделяя особое внимание центральной части;
- Пропылесосьте и протрите беговое полотно влажной тряпкой. Удалите с помощью пылесоса черные или белые частички, которые могут скопиться вокруг тренажера. Их появление является результатом нормальной работы беговой дорожки.

### **ЕЖЕКВАРТАЛЬНО – ОЧЕНЬ ВАЖНО!!!**

- Выключите тумблер питания беговой дорожки, затем отключите ее от сети;
- Используя 8 мм шестигранный ключ, ослабьте левый и правый регулировочные болты натяжения так, чтобы иметь возможность приподнять полотно и получить визуальный доступ к беговой деке тренажера;
- Проверьте состояния деки. Поверхность не должна иметь царапин и потертостей;
- Проверьте состояние полотна. Внутренняя поверхность должна быть гладкой, не иметь признаков истончения и отслоения материала, а также порванных и лопнувших участков;
- Протрите сухой чистой тканью всю поверхность деки и внутреннюю поверхность полотна;
- Нанесите силиконовую смазку на поверхность деки беговой дорожки;
- Проверьте состояние износа приводного ремня основного двигателя и правильности его положения;

- Снимите передний и задний валы и удалите наслоение пыли и грязи с их поверхностей;
- Убедитесь в отсутствии посторонних шумов во время движения беговой дорожки.

**Дека и беговое полотно** – это детали тренажера, требующие особого внимания.

Важно соблюдать требования эксплуатации во избежание преждевременного износа этих деталей, периодически проверять и проводить центровку и подтягивание бегового полотна, а при необходимости и техническое обслуживание беговой дорожки.

## **РЕГУЛИРОВКА БЕГОВОГО ПОЛОТНА**

Регулировка бегового полотна предполагает две основные функции - регулировку натяжения и центровку бегового полотна. Беговое полотно регулируется на фабрике производителем, но в связи с транспортировкой и перемещением беговой дорожки, беговое полотно может сдвинуться. Необходимо проверять регулировку натяжения и центровку бегового полотна в течение первых недель, так как оно после нескольких использований может немного растянуться или сместиться в сторону.

Чтобы правильно отрегулировать беговое полотно, следуйте указаниям, приведенным ниже.

Если во время занятия на беговой дорожке Вы чувствуете небольшое проскальзывание, то, вероятнее всего, беговое полотно нужно подтянуть.

### **Увеличение натяжения:**

- Используйте 8 мм шестигранный ключ для регулировки левого болта натяжения;
- Поверните ключ по часовой стрелке на ¼ оборота, для увеличения натяжения ремня;
- Повторите шаг 1 для правого болта. Необходимо повернуть болт на точно такое же количество оборотов;
- Повторяйте шаги 1 и 2 до установления необходимого уровня натяжения;
- Будьте внимательны, не перетяните полотно, чтобы избежать повреждения передних и задних подшипников.

**Для того чтобы уменьшить натяжение бегового полотна, необходимо поворачивать ключ против часовой стрелки согласно шагам, указанным выше.**

### **Центрирование бегового полотна**

Время от времени необходимо центрировать беговое полотно в связи с тем, что во время

тренировки Вы отталкиваетесь с разным усилием на каждую ногу.

1. Включите движение бегового полотна. Нажмите кнопку увеличения скорости для достижения скорости 4 км/ч. Обратите внимание, в какую сторону отклоняется беговое полотно.

- Если оно отклоняется в левую сторону, поверните ключом левый болт по часовой стрелке на ¼ оборота, затем правый болт - против часовой стрелки;
- Если в правую, то поверните ключом правый болт на ¼ оборота по часовой стрелке, а левый - против;
- Если беговое полотно все еще не выровнено, повторите действия снова.

2. После того, как беговое полотно двигается по центру, увеличьте скорость до 6 км/ч, чтобы проверить его положение в движении. При необходимости повторите выше описанные шаги.

3. Если попытки центрировать беговое полотно безрезультатны, вероятно, нужно увеличить натяжение бегового полотна.

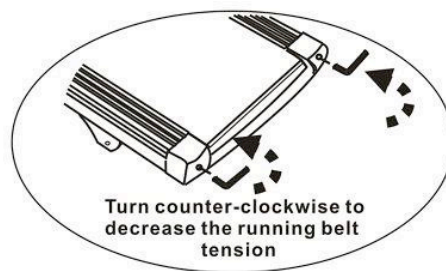
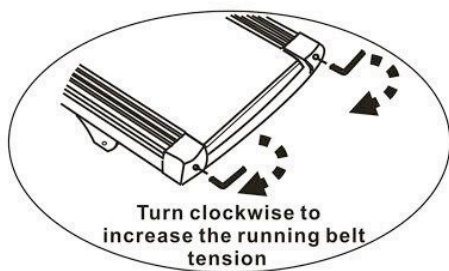

Поворот по часовой стрелке увеличит натяжение бегового полотна	Поворот против часовой стрелки уменьшит натяжение бегового полотна
--	--

### Смазка деки и полотна

Производитель уже смазал необходимые детали и узлы во время производства беговой дорожки. Тем не менее, необходимо регулярно проверять наличие смазки во избежание поломок.

Мы рекомендуем ежемесячно приподнимать беговое полотно и на ощупь проверять наличие смазки, и, если поверхность сухая, ее необходимо смазать. Вы можете использовать как силиконовый спрей в баллончике, так и силиконовую смазку в тубике.

Используйте продукцию уже хорошо зарекомендовавших себя брендов: Efele, Sil-X, Molykote Separator Spray.

- Приподнимите беговое полотно с правой и левой стороны поочередно;
- Нанесите на деку смазку от края и как можно ближе к центру бегового полотна;

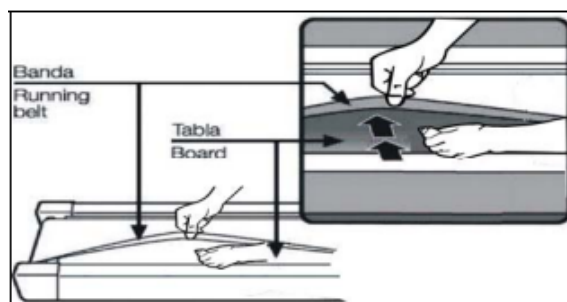

- Включите дорожку на минимальной скорости и в течение 5 минут походите, смещая шаг справа налево и в обратном направлении относительно ширины деки так, чтобы смазка как можно равномернее распределилась по всей ее поверхности.

### **Электробезопасность (для тренажеров с питанием от сети)**

Соблюдайте все меры предосторожности, принятые при работе с электрическим оборудованием. Тренажер должен подключаться только к заземленной розетке. Это снижает риск удара током при поломке или сбое в работе. Тренажер снабжен шнуром с жилой для заземления и вилкой с ножкой заземления. Вставьте вилку в соответствующую питающую розетку, установленную и заземленную с соблюдением действующих нормативов. Перед каждым использованием осмотрите электрический соединительный шнур на предмет отсутствия его повреждений.

Неправильное подключение может стать причиной удара током. Если у Вас возникли сомнения в правильности заземления, обратитесь к электрику или представителю сервисной службы. Не меняйте вилку тренажера. Если комплектуемая вилка не подходит к Вашей розетке, обратитесь к электрику и установите нужную розетку. Не применяйте дополнительные электрические удлинители, переходные адаптеры между электрической сетью и тренажером. Это может нарушить работу системы УЗО и увеличить риск поражения электрическим током, а также явиться обоснованным отказом в гарантийном обслуживании. Не прячьте шнур питания под ковер и не ставьте на него предметы, способные пережать или повредить его. Не допускайте, чтобы шнур питания касался нагретых поверхностей. В случае скачка напряжения в некоторых тренажерах предусмотрено автоматическое отключение.

### **Меры предосторожности**

Тренажер должен использоваться только по назначению, то есть для физических тренировок взрослых людей. Любое другое использование тренажера запрещено и может быть опасно. Продавец не несет ответственности за любые травмы или повреждения, вызванные неправильным использованием тренажера. Тренажер предназначен для использования взрослыми людьми, конструкция и установленные нагрузки рассчитаны на взрослых людей, поэтому эксплуатация несовершеннолетними лицами не допускается. Дети и домашние животные не должны приближаться к работающему тренажеру ближе, чем на 3 м.



## **В целях Вашей безопасности рекомендуем соблюдать следующие правила:**

1. Сборку и эксплуатацию тренажера следует осуществлять на твердой, ровной поверхности. Свободное пространство вокруг тренажера должно составлять не менее 1,2 м;
2. При регулярной эксплуатации проверяйте затяжку резьбовых соединений каждые 1-2 месяца;
3. Не допускайте попадания внутрь тренажера посторонних предметов и жидкостей;
4. Никогда не эксплуатируйте тренажер с явными дефектами – открученными элементами крепления, незакрепленными узлами, с нехарактерными посторонними шумами и т. д. Это может привести к травмам или уменьшению срока службы тренажера;
5. Для осмотра и устранения возникших дефектов обратитесь в авторизованный сервисный центр или к уполномоченному дилеру, у которого Вы приобрели данный тренажер;
6. Для ремонта необходимо использовать только оригинальные запасные части;
7. Обслуживание тренажера, за исключением процедур, описанных в данном руководстве, должно производиться только сотрудниками сервисного центра;
8. Не допускается какое-либо изменение конструкции или узлов и деталей тренажера – это может привести к серьезным травмам и потере здоровья;
9. Вес пользователя не должен превышать максимально заявленный;
10. Во время занятий используйте соответствующую одежду и обувь. Не надевайте свободную одежду или обувь с кожаными подошвами или каблуками. Если у Вас длинные волосы, соберите их в хвост или пучок на затылке;
11. Не подставляйте руки под движущиеся части тренажера;
12. Не подвергайте себя чрезмерным нагрузкам во время тренировок. Если Вы почувствовали боль или недомогание, немедленно прекратите занятия и обратитесь за консультацией к врачу.

## **СОВЕТЫ ПЕРЕД НАЧАЛОМ СБОРКИ**

### **ОТКРЫТИЕ КОРОБКИ**

Убедитесь, что все части тренажера на месте, проверьте наличие комплектующих частей в соответствии со списком.

### **ИНСТРУМЕНТЫ, НЕОБХОДИМЫЕ ДЛЯ СБОРКИ**

Перед началом сборки убедитесь, что все инструменты, которые будут необходимы при сборке, на месте.

**Условия гарантии и сервисного обслуживания указаны в Гарантийном талоне.**

**Убедитесь, что Вы ознакомились с содержанием Гарантийного талона.  
Не выбрасывайте гарантийный талон.**

## **Указания по утилизации**

### ИНФОРМАЦИЯ ДЛЯ ПОЛЬЗОВАТЕЛЯ

Данный тренажер не относится к бытовым отходам. Пожалуйста, не выбрасывайте оборудование либо элементы питания вместе с бытовыми отходами, для утилизации использованных элементов питания пользуйтесь действующими в Вашей стране системами возврата и сбора для утилизации.

Надлежащий отдельный сбор разобранных приборов, которые впоследствии отправятся на переработку, утилизацию или экологичное захоронение, способствует предотвращению возможных негативных воздействий на окружающую среду и здоровье человека, а также позволяет повторно использовать материалы, из которых изготовлено устройство. За незаконную утилизацию устройства пользователь может быть привлечен к административной ответственности, предусмотренной действующим законодательством.



## НАЗНАЧЕНИЕ ТРЕНАЖЕРА

PHYSIOLINE TOUCH от SVENSSON BODY LABS – это обновленная версия хорошо зарекомендовавшей себя премиальной серии PHYSIOLINE. Великолепные динамические показатели, передовая эргономика, одна из лучших в классе амортизация, а также надежность, подкрепленная солидными гарантийными обязательствами. Отдельного упоминания заслуживает внешний вид, руку к его созданию приложил известный шведский интерьерный дизайнер Патрик Хагборг (Patrik Hagborg). В основе визуальной концепции лежит черный цвет с добавлением элементов серебристого и оранжевого. Первый придает оборудованию необходимую солидность - в определенной степени, даже брутальность. Более легкие серебристый и оранжевый оттеняют наиболее значимые элементы и, в общем, делают внешний вид оборудования позитивным для восприятия.

SVENSSON BODY LABS PHYSIOLINE TNX TOUCH относится к классу дорожек для полупрофессионального применения. Отличительной особенностью тренажера является двигатель переменного тока (3 л.с., AC). Это означает, что дорожка подготовлена для эксплуатации в гостиницах, небольших корпоративных залах, реабилитационных центрах - т.е. коммерческих локациях с небольшой нагрузкой на оборудование (для использования в фитнес-клубах дорожка не подходит). Временная нагрузка на двигатель, произведенный японской Mitsubishi, составляет 8 часов в сутки, а максимальный вес пользователя ограничен 160 кг. Помимо двигателя, здесь установлено толстое полотно толщиной 2,8 мм коммерческого уровня, которое также несет в себе ортопедическую функцию. Размер полотна составляет 142\*50 см, это обеспечивает полную свободу движений на любых скоростях, включая максимальные. Динамические характеристики удовлетворят любого пользователя - скорость варьируется от 0 до 20 км/ч, а угол наклона изменяется в диапазоне от 0 до 18%. За амортизацию отвечает проверенная временем амортизационная платформа physio-Run™, построенная с использованием двойной деки и 6 силикон-гелиевых подушек с пружинами. Такая технология обладает великолепными демпфирующими свойствами и оказывает минимальную ударную нагрузку на колени, стопы и позвоночник.

Беговые дорожки серии PHYSIOLINE TOUCH синхронизируются с мобильным приложением FitShow. FitShow – это мобильный центр управления тренировочным процессом. Широкий выбор программ направлен на достижение различных задач пользователя любого уровня спортивной подготовки. Важнейшие параметры тренировки, такие как скорость, частотность и пульс можно анализировать не только по завершению занятий, но и в режиме «Live». Более того, на платформе FitShow запрограммирована функция регулировки скорости и угла наклона оборудования прямо с мобильного телефона. FiShow выступает в качестве профессионального помощника пользователя, что существенно повышает эффективность тренировок. Усовершенствование PHYSIOLINE коснулось и консольной части беговых дорожек.

Теперь управление тренировочным процессом на TNX TOUCH получило множество дополнительных функций благодаря сенсорному TFT дисплею диагональю 25 см. Встроенный программный пакет увеличен в 3 раза, на выбор представлено 36 видов тренировок. Создать свою уникальную тренировку можно в одной из 16 пользовательских режимов, а отрегулировать все показатели при помощи ручного управления. Добавлен обширный режим целевых тренировок, благодаря которым пользователи смогут добиваться целей по следующим показателям: время, дистанция, калории и шагометр. Для любителей легкой атлетики разработан режим бега по стадиону. Контроль интенсивности нагрузки пользователя в соответствии с частотой сердечных сокращений обеспечивает пульсозависимая программа. Кроме того, TFT-консоль предоставляет возможность очутиться в виртуальном мире. Технология интерактивного видео «Виртуальный ландшафт» перенесет пользователя в красивейшие места Италии и США.

Мультимедийный мир PHYSIOLINE TOUCH открывает перед пользователями множество функций, которые помогут разнообразить тренировку. Для прослушивания любимой музыки или просмотра видео на панели консоли расположены разъемы AUX и USB, а также встроенные динамики мощностью 5 Ватт. И это еще не все. Встроенный Wi-Fi модуль позволяет искать необходимую информацию в Google, смотреть видео на YouTube или сериалы на Netflix, и даже общаться с друзьями посредством социальной сети Facebook прямо во время занятий спортом. Самое приятное, что консоль очень проста в использовании и полностью русифицирована.

Для считывания показаний пульса в поручни TNX TOUCH вмонтированы контактные сенсорные датчики и высокоточный беспроводной приемник. Для определения точных показаний пульса рекомендуется использоваться телеметрический ремень-передатчик PolarT-34.

К другим особенностям дорожки относятся двухфазная гидравлическая система складывания safe-Drop™ (с блокиратором для повышенной безопасности), которая существенно облегчает складывание дорожки, а при раскладывании обеспечивает медленное опускание полотна в последней фазе, гарантируя легкость и безопасность. Поскольку дорожка тяжелая, для ее перемещения используются не 2 (как это принято в классическом варианте), а 4 транспортировочных ролика. Тренажер не нужно наклонять, транспортировка происходит с опорой на все 4 ролика. Выровнять положение тренажера относительно поверхности можно за счет компенсаторов неровностей пола.

Тренажер имеет все необходимые сертификаты для продаж на территории Европейского Союза - европейский Сертификат Соответствия (CE) и европейский Сертификат Безопасности (RoHS). Торговая марка SVENSSON BODY LABS™ является зарегистрированным товарным знаком компании Jörgen Svensson LLC (Швеция).

**Тренажер предназначен для коммерческого использования.**

# СХЕМА ТРЕНАЖЕРА

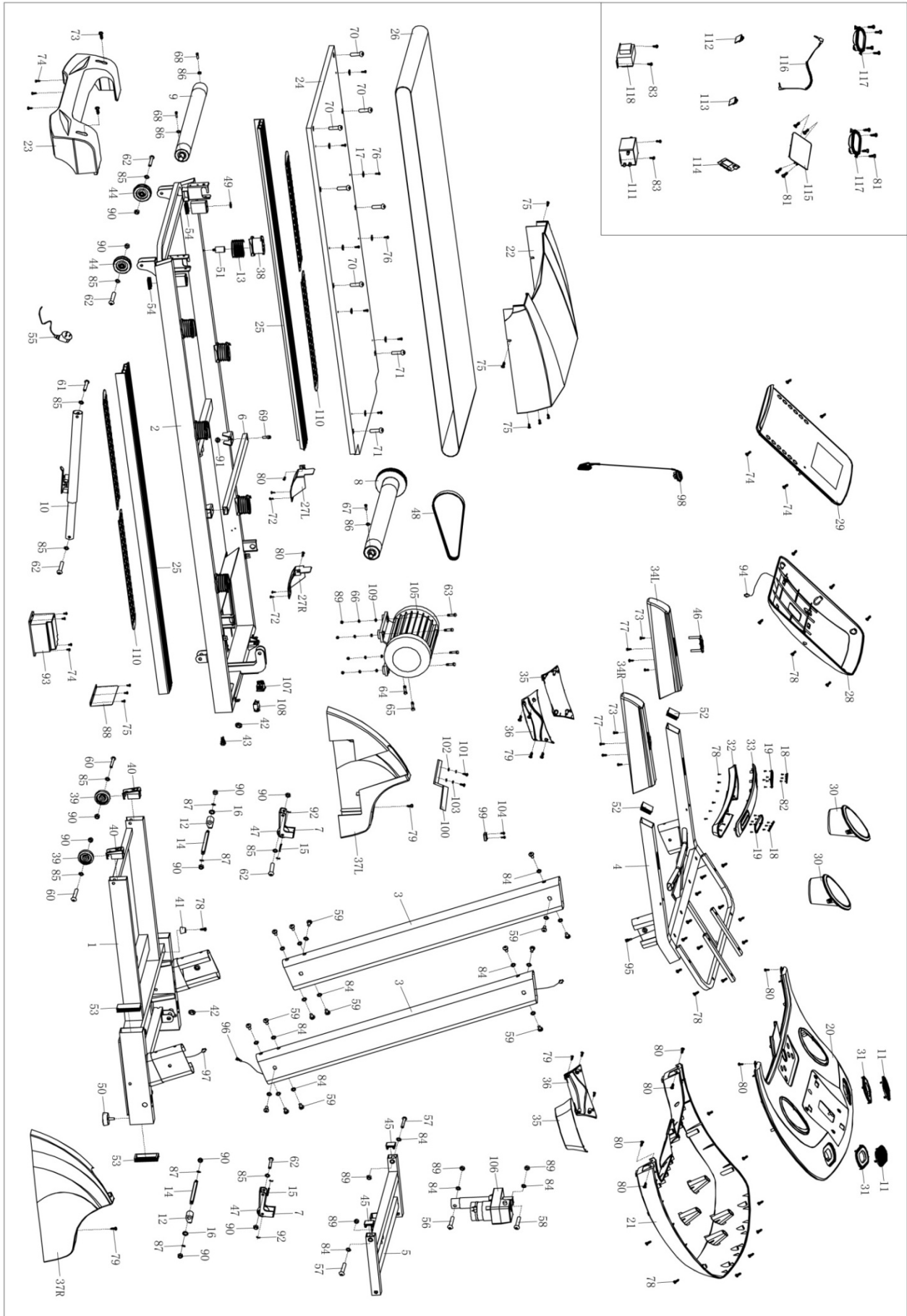

## СПИСОК ЗАПЧАСТЕЙ

№.	Наименование	Кол	№.	Наименование	Кол
1	Опорная рама	1	60	Винт М8*50	2
2	Основная рама	1	61	Винт М8*45	1
3	Лев и прав стойки консоли	2	62	Винт М8*40	5
4	Рама консоли	1	63	Винт М10*35	4
5	Рама наклона	1	64	Винт М8*35	1
6	Перемычка	1	65	Винт М8*25	1
7	Крепление трансп. колеса	2	66	Шайба Ф10	4
8	Передний вал	1	67	Винт М6*45	1
9	Задний вал	1	68	Винт М6*55	2
10	Газовый доводчик	1	69	Винт М6*12	2
11	Решетка динамиков	2	70	Винт М6*30	6
12	Фиксатор	2	71	Винт М6*25	2
13	Пружина	6	72	Винт М4*8	4
14	Ось	2	73	Винт М5*16	6
15	Ось трансп. колеса	2	74	Винт М4*15	11
16	Прокладка	2	75	Винт М5*8	7
17	Прокладка	8	76	Винт М5*25	8
18	Датчик пульса 1	2	77	Винт ST4*25	4
19	Датчик пульса 2	2	78	Винт ST4*16	42
20	Верхний кожух консоли	1	79	Винт ST4*12	10
21	Нижний кожух консоли	1	80	Винт ST4*12	8
22	Кожух моторного отсека	1	81	Винт ST2.9*9.5	12
23	Задняя заглушка	1	82	Винт ST2.2*6	16
24	Дека	1	83	Винт М4*8	4
25	Боковая наладка	2	84	Шайба Ф10*1.2	20
26	Беговое полотно	1	85	Шайба Ф8*1.2	8
27	Заглушка трансп. колеса	1пр.	86	Шайба Ф6*1.2	3
28	Задний кожух консоли	1	87	Шайба Ф13*Ф8*1.2	4
29	Плата управления консолью	1	88	Перегородка	1
30	Подстаканник	2	89	Гайка М10	8
31	Кожух динамика	2	90	Гайка М8	10
32	Нижний кожух руля	1	91	Гайка М6	2
33	Верхний кожух руля	1	92	Гайка Ф8	4
34L/R	Поручень	1пр.	93	Плата управления двигателем	1
35	Наружный кожух стойки	2	94	Кабель консоли	1

	конс.				
36	Внутренний кожух ст. конс.	2	95	Кабель рамы консоли	1
37L/R	Кожух опорной рамы	1 pr	96	Кабель стойки консоли	1
38	Силиконовая вставка	6	97	Нижний кабель консоли	1
39	Транспортировочное колесо	2	98	Ключ безопасности	1
40	Заглушка трансп. колеса	2	99	Оптронный датчик	1
41	Ножка	2	100	Крепление оптрон. датчика	1
42	Уплотнитель	2	101	Винт М4*8	2
43	Уплотнитель	1	102	Шайба D4	2
44	Опорное колесо	2	103	Шайба D4	2
45	Заглушка 1	2	104	Винт ST2.9*6	2
46	Быстрые клавиши	2	105	Двигатель	1
47	Колесо	2	106	Двигатель подъема	1
48	Приводной ремень	1	107	Выключатель	1
49	Прокладка	2	108	Предохранитель	1
50	Ножка	2	109	Шайба Ф10	4
51	Эластомер	6	110	Накладка	4
52	Заглушка 2	2	111	Фильтр (Дополнение)	1
53	Заглушка 3	4	112	Аудио разъем (Дополнение)	1
54	Заглушка 7	2	113	Разъем наушн. (Дополнение)	1
55	Кабель питания	1	114	SD/USB разъем (Дополнение)	1
56	Винт М10*55	1	115	Усилитель (Дополнение)	1
57	Винт М10*50	2	116	MP3 кабель (Дополнение)	1
58	Винт М10*40	1	117	Динамик (Дополнение)	2
59	Винт М10*15	16	118	Дросель (Дополнение)	1

# ИНСТРУКЦИЯ ПО СБОРКЕ

## Шаг 1

1. Соедините кабель стойки (96) и нижний кабель (97) консоли.
2. Закрепите стойки консоли (3) на опорной раме (1), используя болты (59) и шайбы (84).

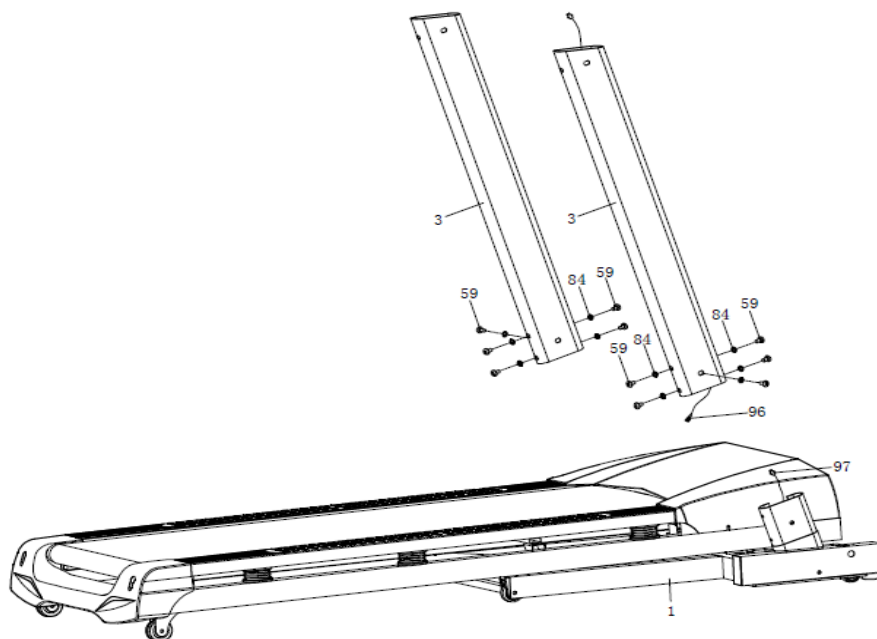



## Шаг 2

1. Соедините кабель стойки консоли (96) с соответствующим проводом консоли (95).
2. Закрепите раму консоли (4) на стойках (3) с помощью болтов (59) и шайб (84).

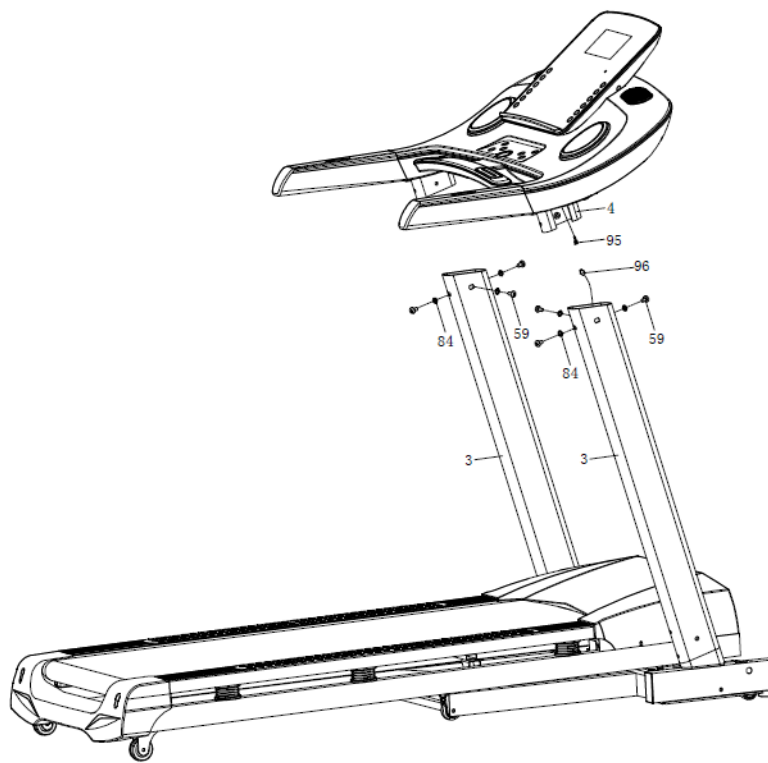

### Шаг 3

1. Закрепите кожух опорной рамы (37L/37R) на опорной раме (1) винтами (79).
2. Внешний (35) и внутренний (36) кожухи стойки консоли закрепите на стойках консоли (3) винтами (79).

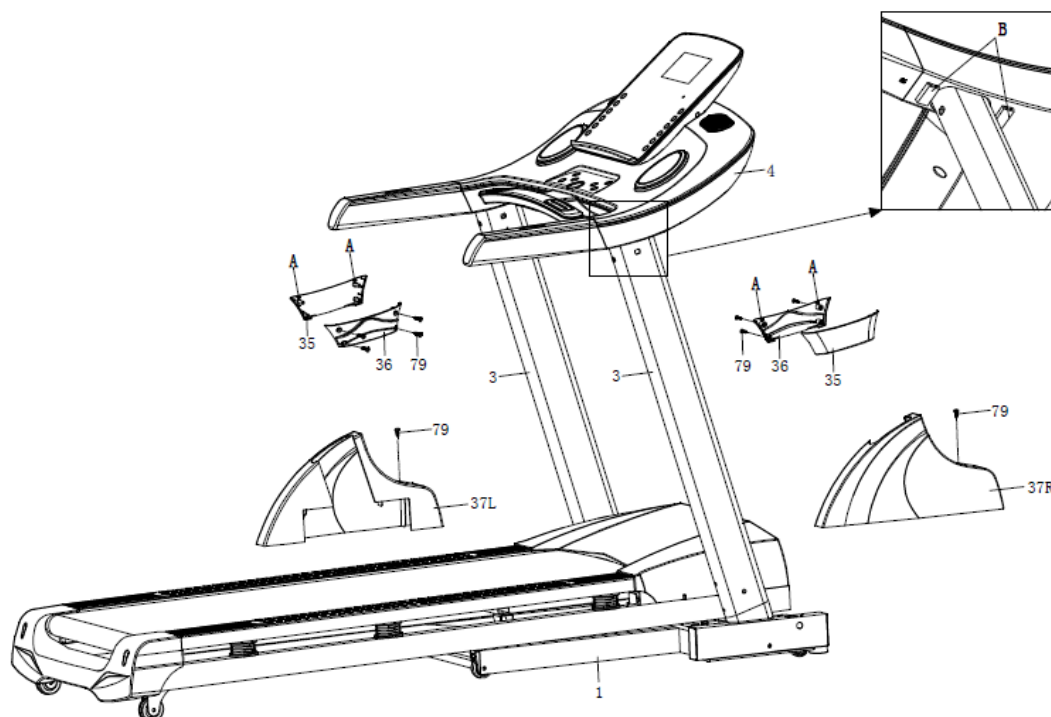

**СБОРКА ЗАВЕРШЕНА**

## РАБОТА С КОНСОЛЬЮ

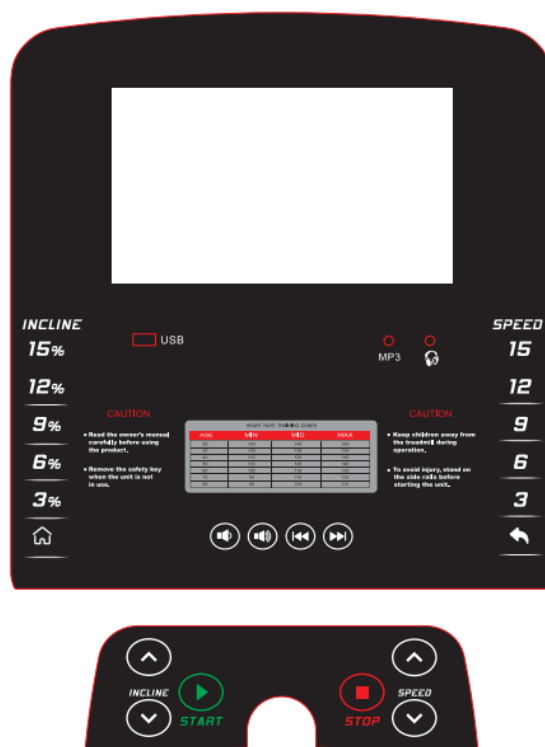

### ФУНКЦИОНАЛЬНЫЕ КЛАВИШИ УПРАВЛЕНИЯ

START: после нажатия начнется движение с минимальной скоростью

STOP: дорожка остановится если нажать эту клавишу

SPEED+/- (Скорость): для постепенной настройки скорости или установки параметров тренировки

INCLINE+/- (Угол наклона): для постепенной настройки угла наклона или установки параметров тренировки

SPEED 3 км/ч, 6 км/ч, 9 км/ч, 12 км/ч (Быстрые клавиши скорости): позволяют быстро переключать скорость

INCLINE 3, 6, 9, 12 (Быстрые клавиши угла наклона): позволяют быстро переключать угол наклона



ДОМОЙ: для перехода в основное меню



ВОЗВРАТ: для перехода обратно на предыдущий интерфейс



ГРОМКОСТЬ: настройка громкости звука



СЛЕДУЮЩИЙ/ПРЕДЫДУЩИЙ: для выбора музыкальной композиции или видео

### BLUETOOTH-ПРИЛОЖЕНИЕ

Эта беговая дорожка может быть связана с приложением BLUETOOTH. Для IPHONE версии 4S и выше, пожалуйста, найдите в APPLE STORE приложение «FitShow». (Исследование «FitShow»). Если версия ANDROID 4.4 или выше (поддержка версии BLE

4.0), воспользуйтесь этой ссылкой <http://www.ifitshow.com/>, чтобы загрузить обновленную новейшую версию приложения. Помимо вышеуказанных 2 способов, можно отсканировать следующий QR-код, чтобы установить приложение «FitShow».



## ОСНОВНОЕ МЕНЮ

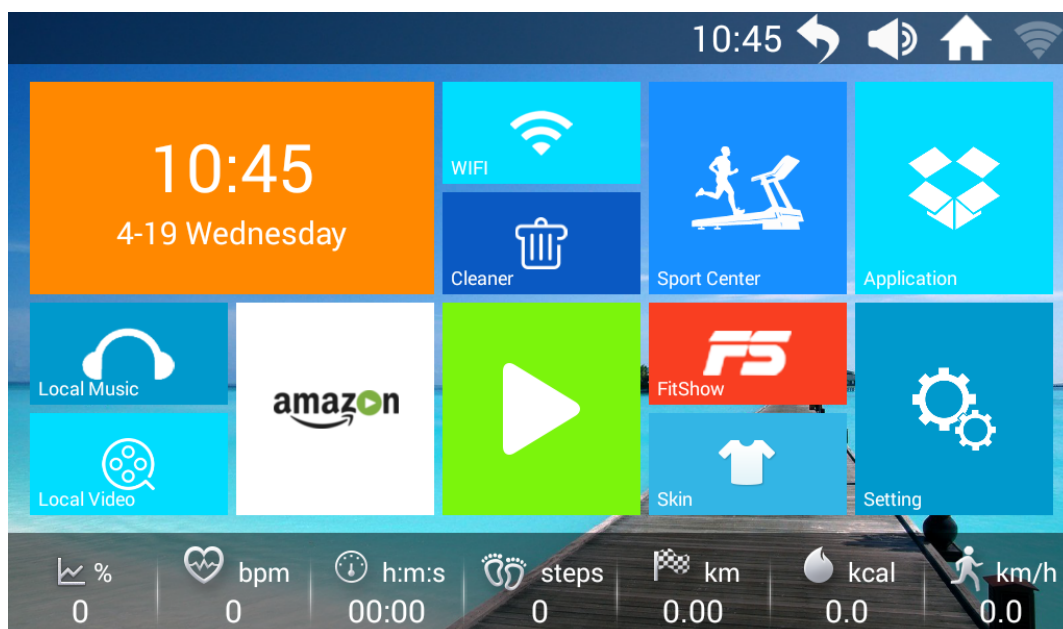

Иконка	Назначение	Иконка	Назначение
13:04	Отображение времени на экране		<b>ГРОМКость:</b> для настройки громкости воспроизведения музыки или видео
	<b>ВОЗВРАТ:</b> для возврата на предыдущий интерфейс		<b>ДОМОЙ:</b> для возврата в основное меню консоли
	<b>WIFI:</b> для проверки WIFI соединения		FITSHOW-программа

## ПРОГРАММЫ КОНСОЛИ

Иконка	Назначение	Иконка	Назначение
	<b>ДАТА И ВРЕМЯ</b>		<b>ПЕРСОНАЛЬНОЕ МЕДИА:</b> для воспроизведения музыки и видео с внутренней памяти или через USB
	<b>ИНТЕРНЕТ</b>		<b>WIFI:</b> Доступ к WIFI соединению
	<b>ОЧИСТИТЕЛЬ:</b> для очистки кэша консоли		<b>ОФОРМЛЕНИЕ</b>
	<b>ПРИЛОЖЕНИЕ FITSHOW</b>		<b>НАСТРОЙКИ</b>
	<b>ПРИЛОЖЕНИЯ</b>		<b>ПРОГРАММЫ ТРЕНИРОВОК</b>

## ПРОГРАММЫ ТРЕНИРОВОК

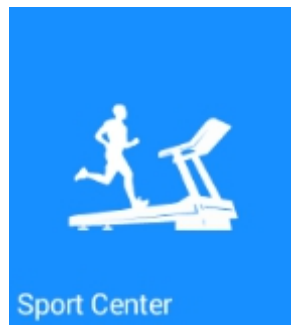

Окно выбора тренировки:

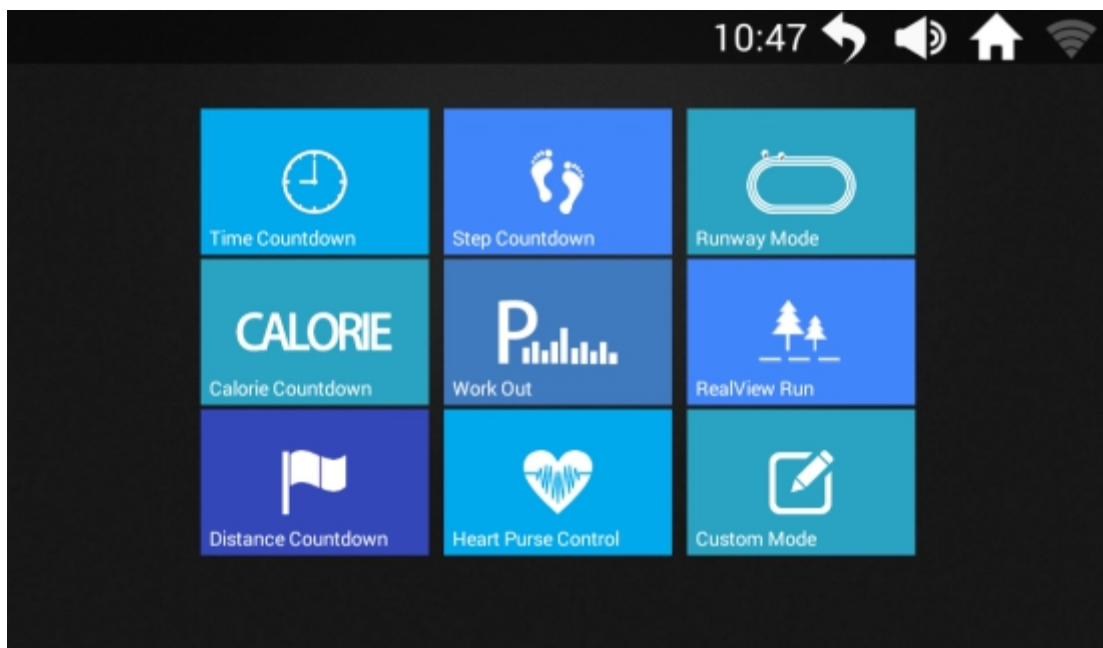

При выборе  перейдете на окно тренировки:

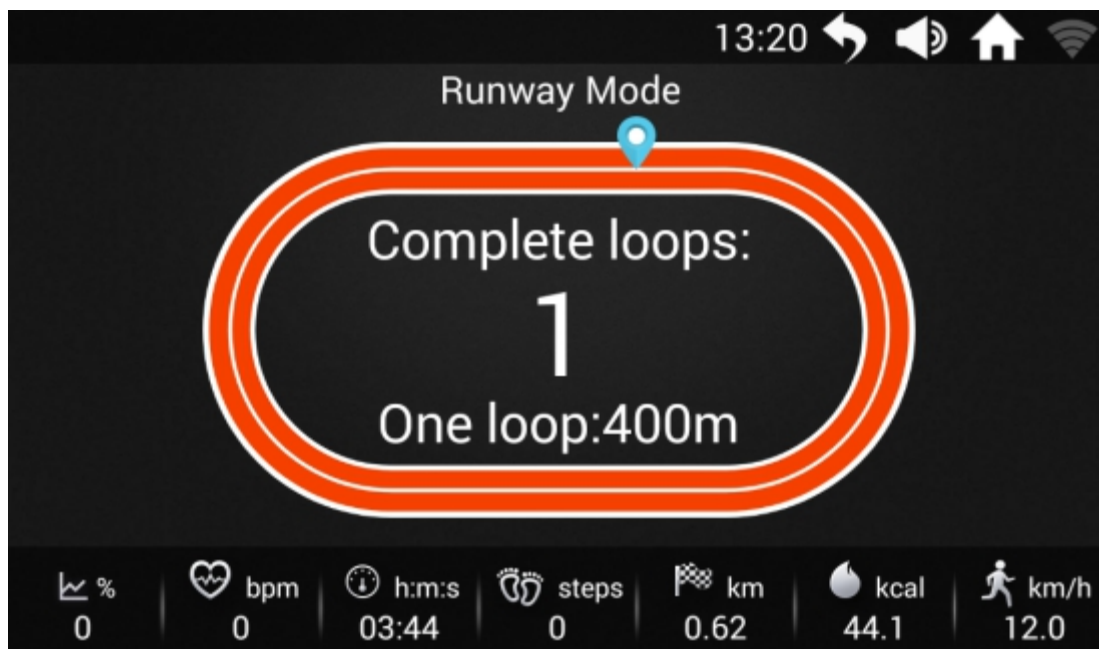

- ◆ Один круг – 400 метров, текущая позиция бегуна - .
- ◆ Настройка скорости и угла наклона во время тренировки:

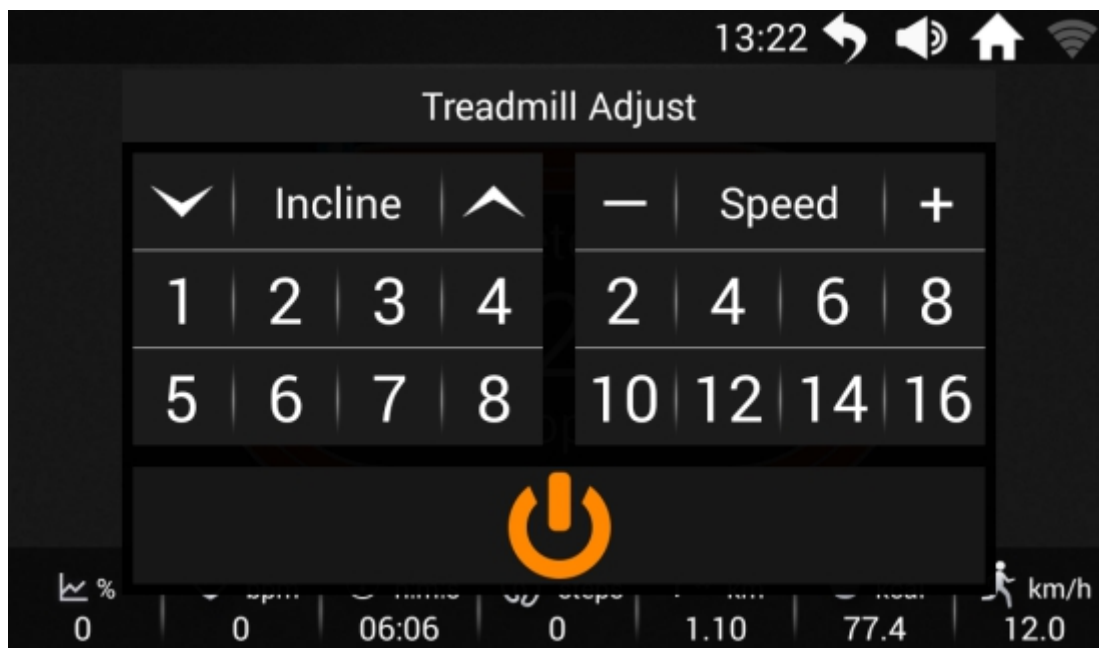

- ◆ Начало тренировки:

① Нажмите "START" после настройки необходимых параметров тренировки;

② Во время тренировки можно регулировать скорость и уровень наклона тренажера;

③ Нажмите  и тренировка перейдет в режим PAUSE с возможностью выбора

 или  :

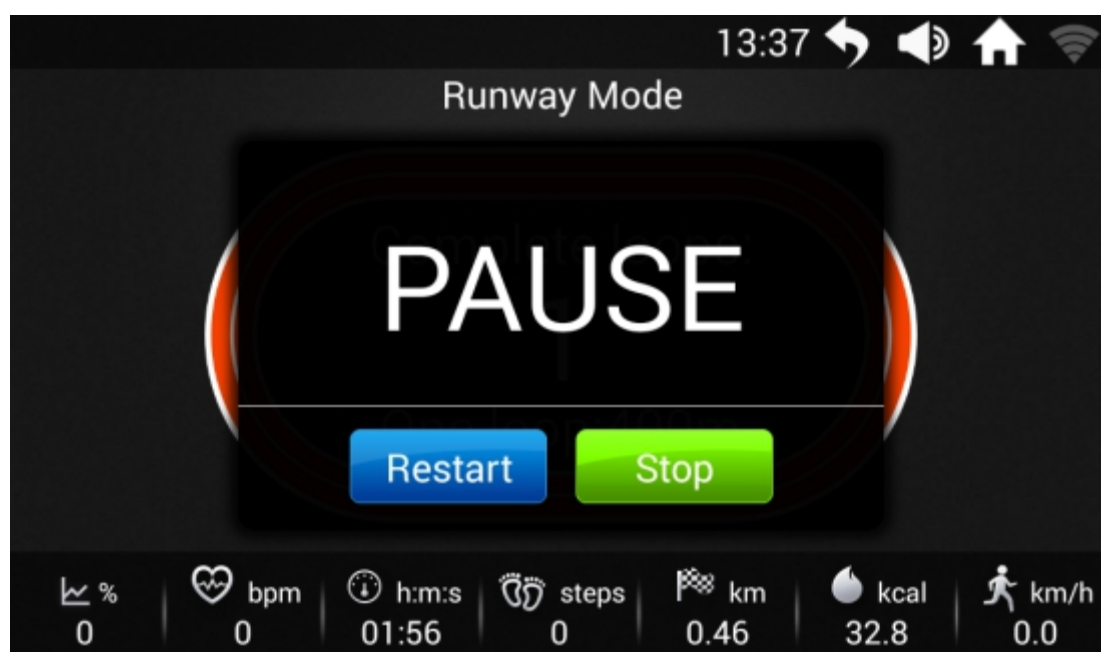

④ Нажатие  перезапустит программу;

⑤ Нажатие  прекратит тренировку и выведет результаты:



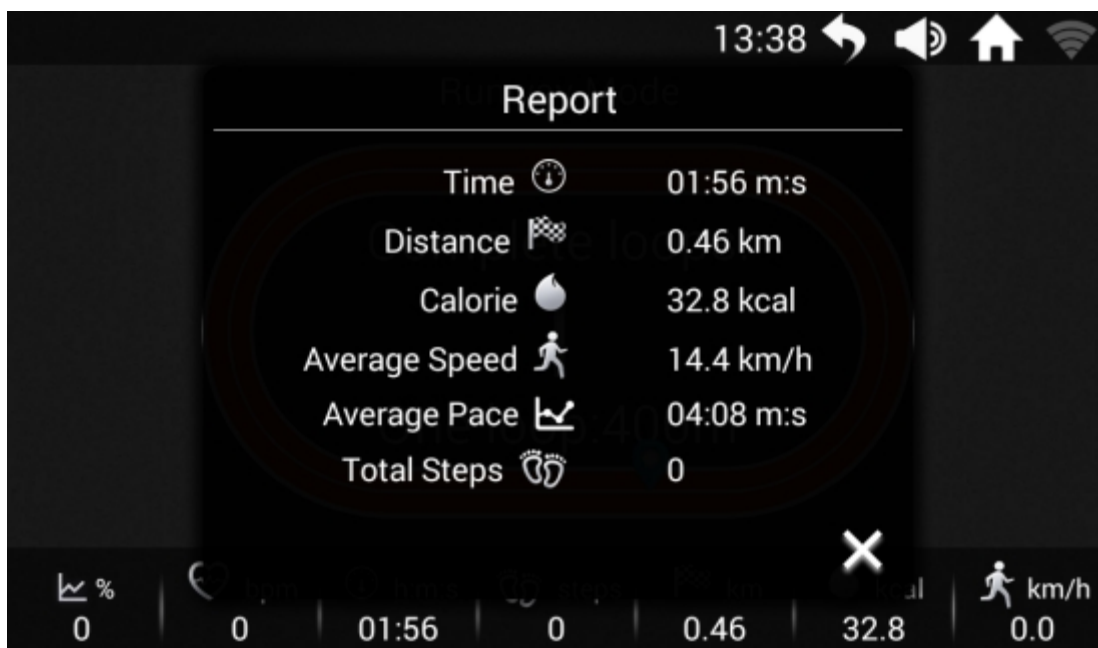

При выборе настраиваемой тренировки  консоль покажет интерфейс для настройки пользовательских программ:

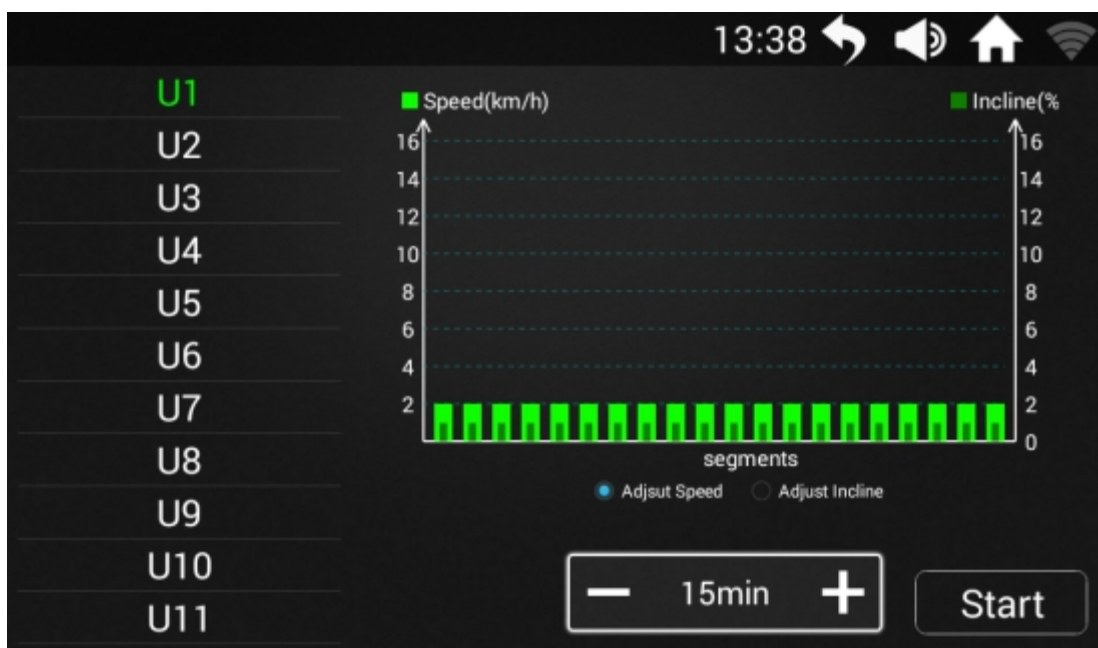

Пульсозависимая программа :

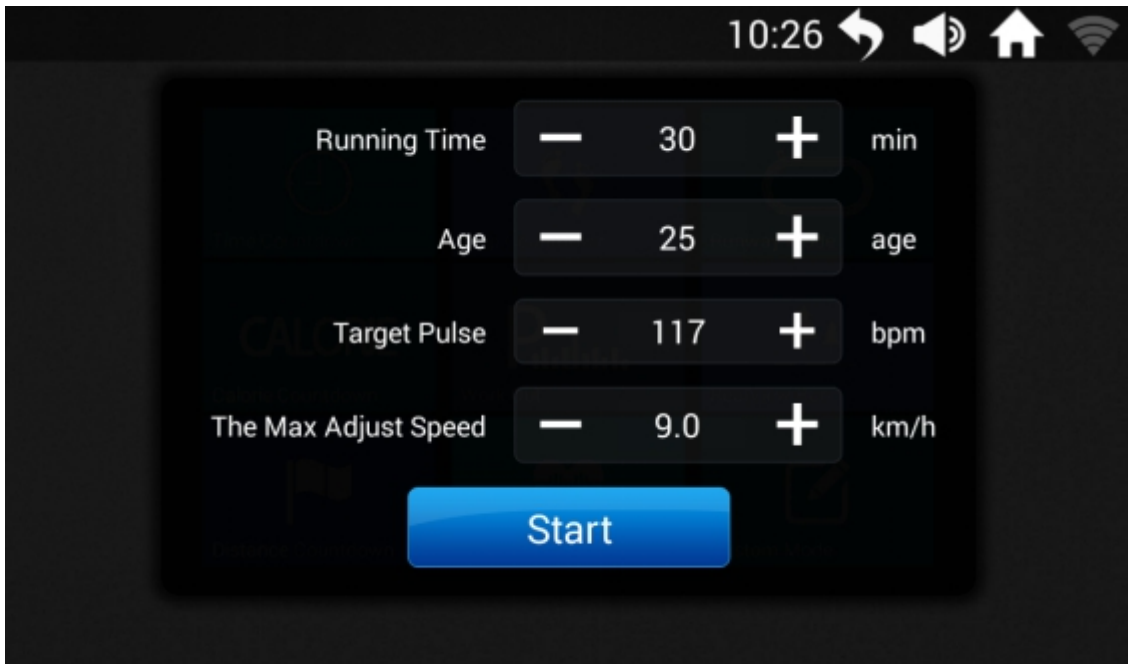

- ◆ После ввода персональных данных нажмите "Start";



Интерфейс режима обратного отсчета  выглядит следующим образом:

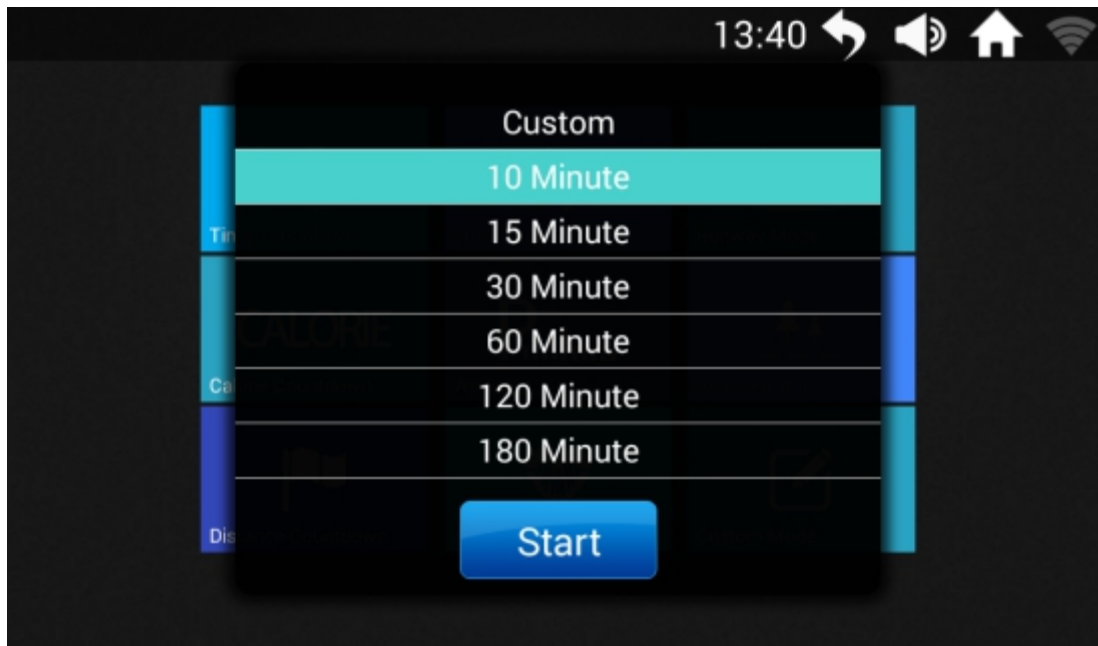

♦ Выбираем необходимое нам время и нажимаем  для начала тренировки.



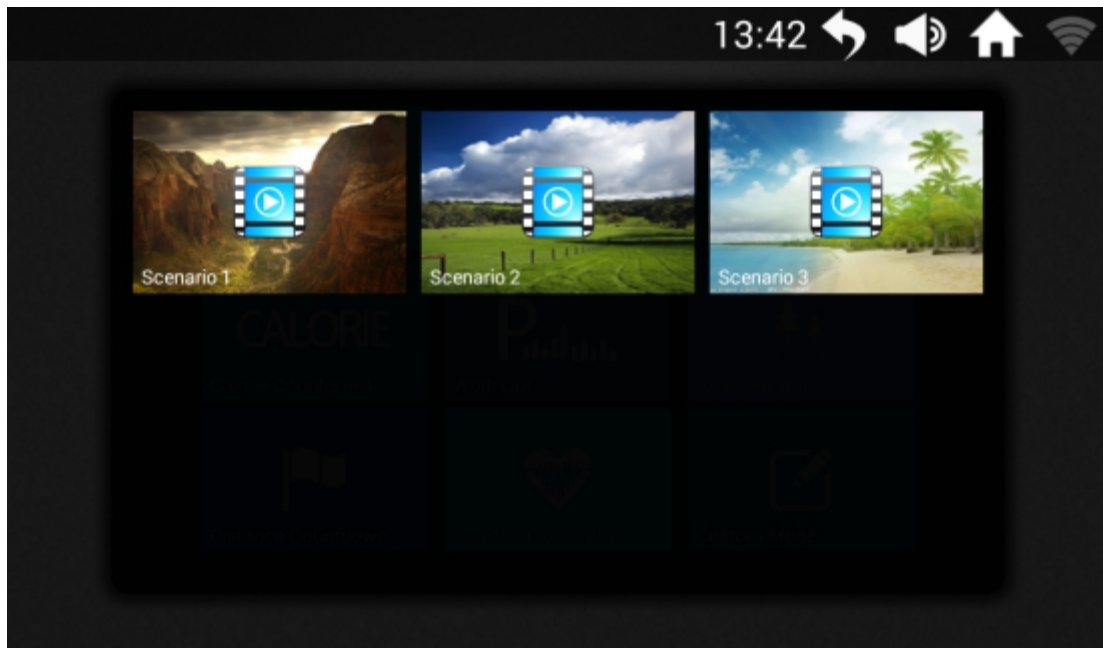

Нажмите  и попадете на экран выбора интерактивного видео с пейзажем:

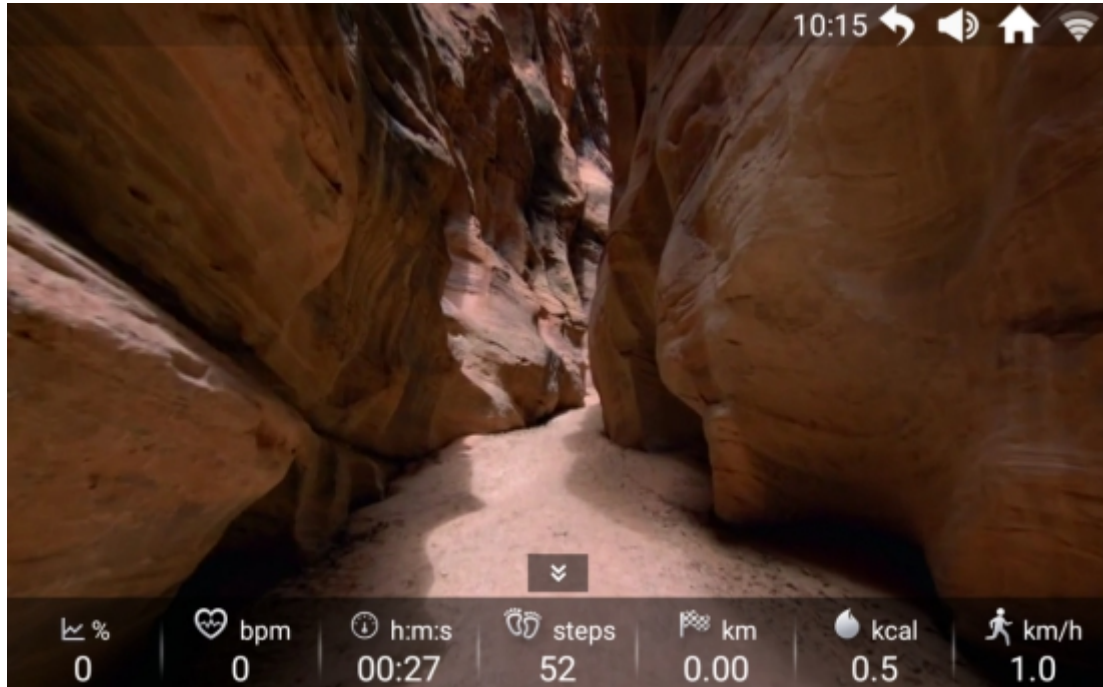

Интерфейс тренировки с интерактивными пейзажами:



Если нажать , скроется панель с информацией о тренировке;  
нажав , панель с информацией вернется обратно:

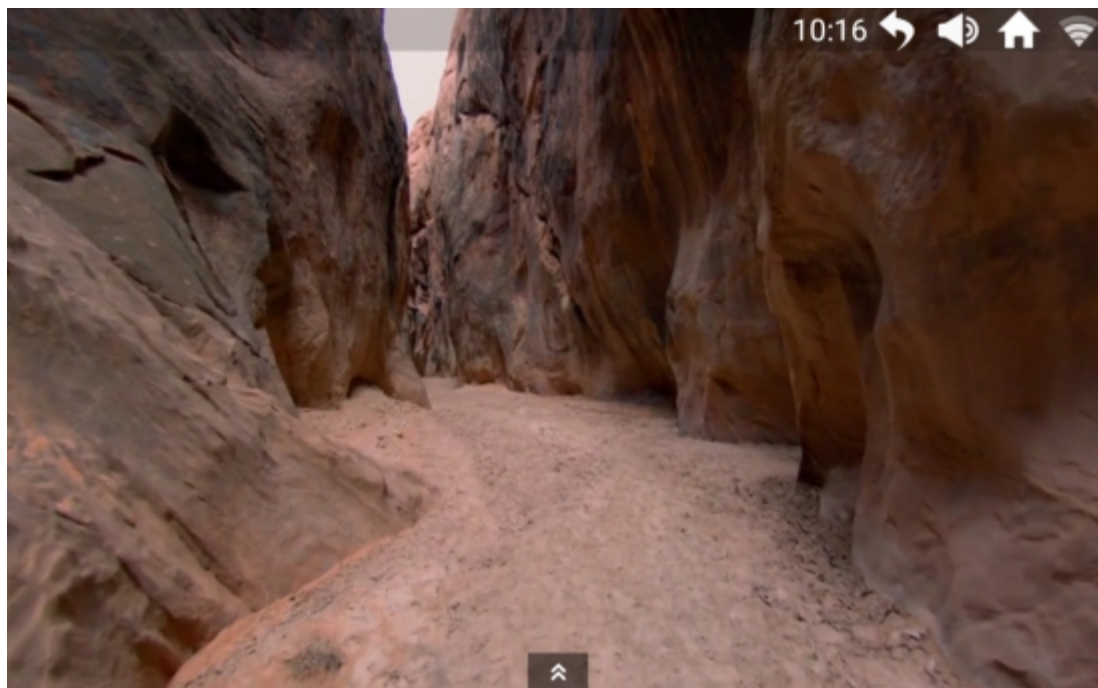

## **FITSHOW**





Пользователь может управлять персональной информацией и фитнес данными.



Отсканируйте, для получения доступа к приложению на устройстве.

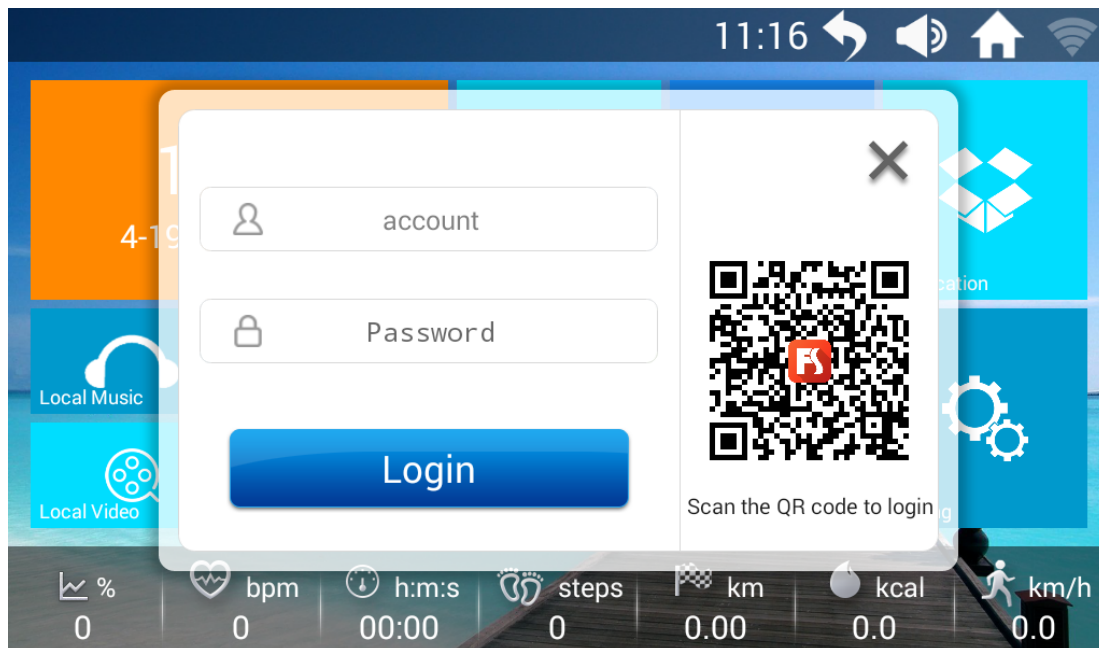



Страница подключения к учетной записи пользователя:

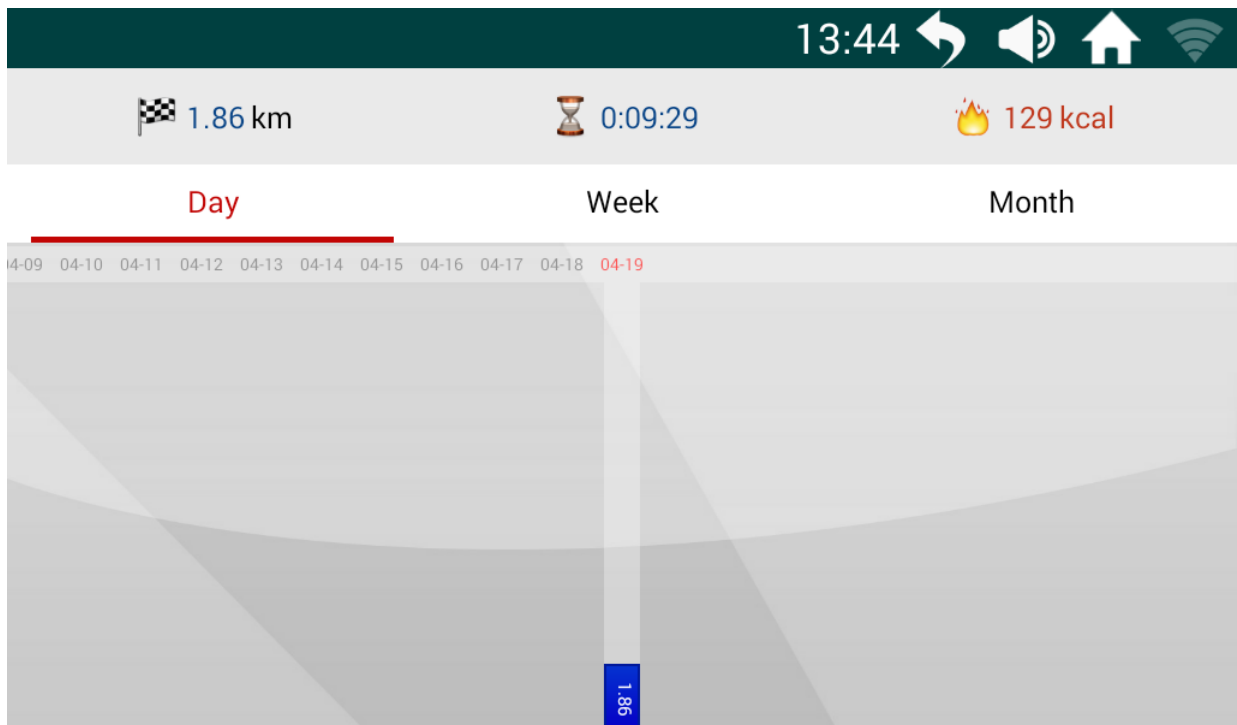

Пользователь также может подключить свою учетную запись, используя телефон с установленным приложением. Необходимо в приложении нажать значок  и отсканировать QR-код, что позволит автоматически войти в приложении на тренажере.









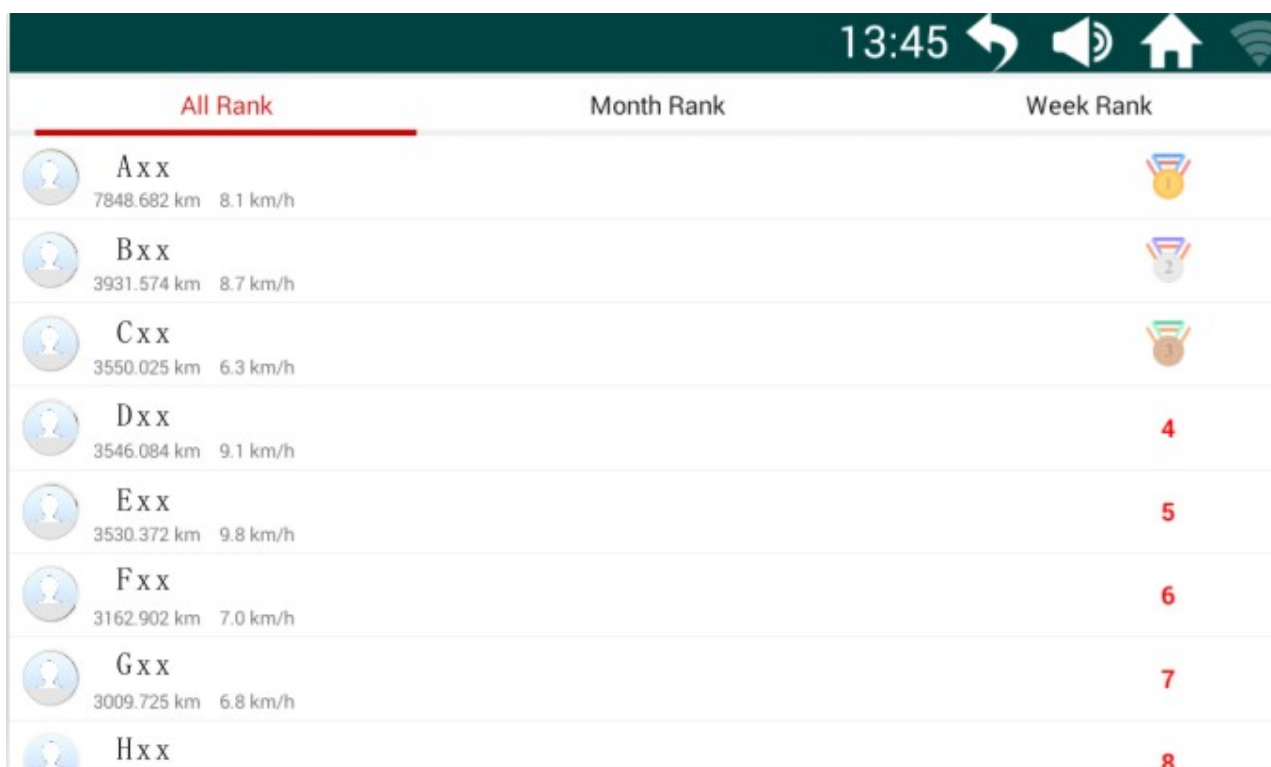

На персональной странице можно нажать на  и получить доступ к достижениям.



	Расстояние: общее расстояние, пройденное пользователем
	Продолжительность: общее время тренировки
	Калории: общее потребление калорий
	Данные о тренировках: нажмите здесь, чтобы подробно рассказать историю своих тренировок
	Данные о тренировках: нажмите здесь, чтобы детализировать ваши ежедневные данные по тренировкам

На вкладке  можно посмотреть таблицу лидеров:



	All Rank	Month Rank	Week Rank
	Axx 7848.682 km 8.1 km/h		
	Bxx 3931.574 km 8.7 km/h		
	Cxx 3550.025 km 6.3 km/h		
	Dxx 3546.084 km 9.1 km/h		4
	Exx 3530.372 km 9.8 km/h		5
	Fxx 3162.902 km 7.0 km/h		6
	Gxx 3009.725 km 6.8 km/h		7
	Hxx		8



## ТЕХНИЧЕСКАЯ СПЕЦИФИКАЦИЯ

Назначение	полупрофессиональное
Тип	электрическая
Профиль рамы	антикоррозийная обработка, покраска в 1 слой
Тип пластика	АБС-пластик из исходного сырья
Скорость	1-20 км/ч
Двигатель	3,0 л.с. Mitsubishi (переменный ток)
Пиковая мощность	5,25 л.с.
Беговое полотно	2,8 мм, ортопедическое, коммерческого класса
Размер бегового полотна	142*50 см
Регулировка угла наклона	электрическая
Угол наклона	0-18%
Дека	24 мм, двойная, парафинированная
Система амортизации	6 силикон-гелиевых подушек с пружинами physio-Run™
Измерение пульса	сенсорные датчики, беспроводной Polar™ совместимый приемник
Управление на ручных	есть
Консоль	сенсорный TFT-дисплей диагональю 25 см
Показания консоли	дата, время, наклон, пульс, время, шагометр, дистанция, калории, скорость, количество кругов, программный профиль
Общее количество программ	82
Тренировочные программы	36 предустановленных программ, целевые тренировки - время (6 режимов), шагометр (6 режимов), калории (6 режимов), дистанция (6 режимов), режим "Бег по стадиону", "Виртуальный ландшафт™" (3 локации)
Пульсозависимые программы	есть
Пользовательские программы	16
Ручной режим	есть

Мультимедиа	воспроизведение видео/аудио файлов, встроенные динамики
Разъемы	USB, Audio IN minijack 3,5 мм (для MP3-плееров и смартфонов)
Интеграционные технологии	приложение для смартфонов Fitshow™
Интернет	есть
Язык(и) интерфейса	русский, английский, немецкий, итальянский, французский, испанский, китайский
Вентилятор	нет
Подставка под планшет	есть
Зарядка смартфона	нет
Транспортировочные ролики	есть (4 штуки)
Компенсаторы неровностей пола	есть
Складывание	двухфазная гидравлика safe-Drop™ с блокиратором
Размер в сложенном виде (Д*Ш*В)	136*82*151 см
Размер в рабочем состоянии (Д*Ш*В)	194*86*151 см
Упаковка	1 коробка (прочный прессованный картон и пенопластовые формы)
Габариты	208*90*38 см
Объем	0,711 куб. м
Вес нетто	108 кг
Вес брутто	125 кг
Макс. вес пользователя	160 кг
Питание	сеть 220 вольт
Энергосбережение	есть
Гарантия	1 г.
Производитель	Fitathlon Group (подразделение в Швеции)
Страна изготовления	КНР

Поставщик: ООО Фитатлон , 115230, г. Москва, Каширское шоссе, д.13 Б, эт. 5, пом. 1, ком. 31. Дата изготовления указана на упаковке тренажера.

\*Упаковка содержит информацию о дате изготовления оборудования, указанную в виде шифра. Пример: С190122,

где 19 – год изготовления,

01 – месяц изготовления,

22 – внутренний номер учета.

Оборудование сертифицировано в соответствии с Техническим Регламентом Таможенного Союза.

\*Производитель оставляет за собой право вносить изменения в конструкцию тренажера, не ухудшающие значительно его основные технические характеристики.

Все актуальные изменения в конструкции либо технических спецификациях изделия отражены на официальном сайте поставщика оборудования ООО Фитатлон :

[www.fitathlon.ru](http://www.fitathlon.ru)

Последнюю версию Руководства пользователя можно найти на сайте поставщика ООО Фитатлон : [www.fitathlon.ru](http://www.fitathlon.ru)

### **ВНИМАНИЕ!**

**ТРЕНАЖЕР ПРЕДНАЗНАЧЕН ДЛЯ ДОМАШНЕГО И КОММЕРЧЕСКОГО  
ИСПОЛЬЗОВАНИЯ!**

